

Opción Bomba oxígeno

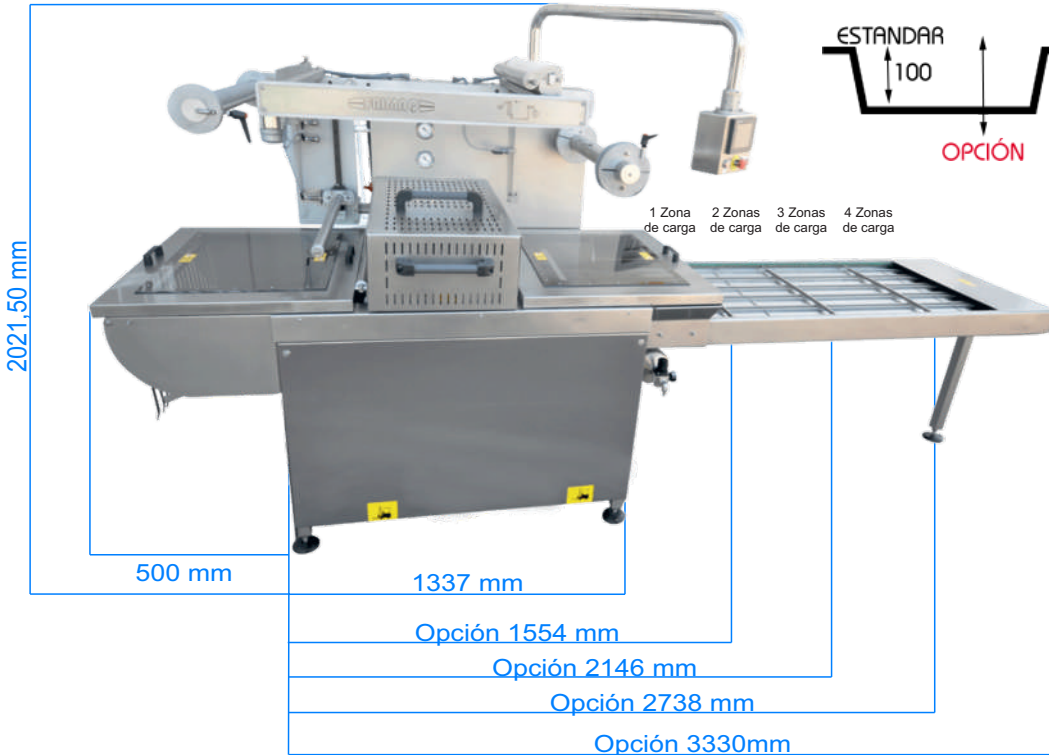

1 Zona de carga 2 Zonas de carga 3 Zonas de carga 4 Zonas de carga

HORMA BASCULANTE

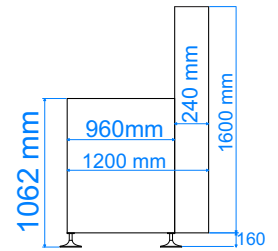

MOLDES GAS	2 BANDEJAS 1/2 GN	3 BANDEJAS 1/4 GN	4 BANDEJAS 1/8 GN
MOLDES SKIN	2 BANDEJAS 1/2 GN	3 BANDEJAS 1/4 GN	4 BANDEJAS 1/8 GN

CARACTERÍSTICAS:

- PANTALLA TÁCTIL 5.7" EN COLOR.
- ESTRUCTURA EN ACERO INOXIDABLE AISI 304.
- VACÍO POR MBARS Y TIEMPO O AMBOS A LA VEZ.
- INYECCIÓN DE GAS POR MBARS Y TIEMPO DE SOBREGAS.
- CAPACIDAD 2 BARQUETAS DE 1/2 GN.
- CAPACIDAD 3 BARQUETAS DE 1/4 GN.
- CAPACIDAD 4 BARQUETAS DE 1/8 GN.
- ARRASTRE DE FILM MEDIANTE DOS MOTORES SINCRONIZADOS.
- ADAPTACION DE MOLDES A LA ELECCION DEL CLIENTE.
- ANILLOS SUSTITUIBLES PARA ADAPTAR LAS BANDEJAS DE CUALQUIER FABRICANTE.
- MODOS DE AVANCE FILM: POR LONGITUD-POR MACULA IMPRESA.
- ARRASTRE DE BANDEJAS POR VARILLAS DE ACERO INOXIDABLE Y ARRASTRADAS POR CADENAS.
- POTENCIA: 6-11 KW (Según bombas).

OPCIÓN VACÍO

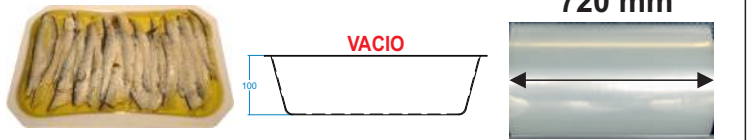

OPCIÓN VACÍO + GAS

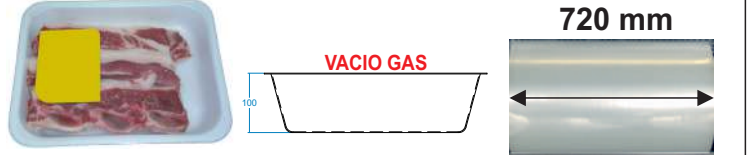

OPCIÓN SKIN +20



OPCIÓN SKIN +60

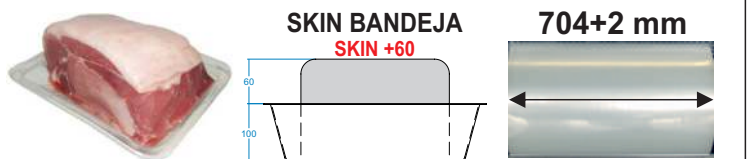

OPCIÓN SOLO SELLADO

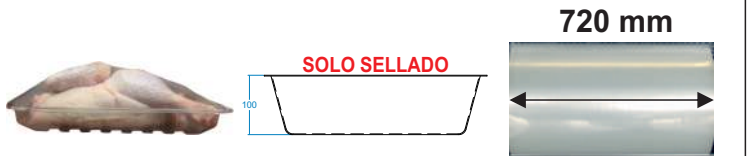

MEDIDAS DE CUCHILLA

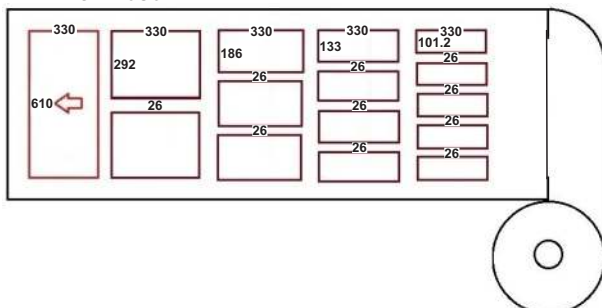

TSA 826